

CADRE EP 60

PGRCEP0065



FICHE
PRODUIT

CARACTÉRISTIQUES

Cadre pour éclairage public

Type de fixation: **scellement**

Poids: **14kg**

Dimension hors-tout: **716x716x170**

Cornière de L60x6

Trou sur patte à cadenas Ø10

4 pattes de scellement 60x25x5

MATIÈRE ET FINITION

Acier S235JR

Galvanisation à chaud selon norme
NF EN ISO 1461

OPTIONS

Grille à éclairage public 600: réf PGRCEP0143

Tampon 700x700 B125: réf PGRCEP0232



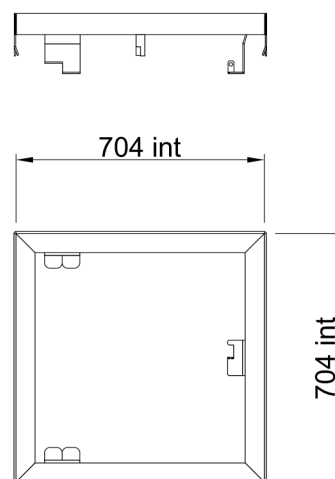

Tampon 700x700 C250: réf PGRCEP0233

DIMENSIONS



Photos et plans non contractuels



Type de chambre	CADRE pour ensemble			GRILLES pour ensemble			TAMPONS pour ensemble				
	Référence	Poids [kg]	Dim. Hors-tout pattes exclues L x l	Référence	Poids [kg]	Dim. Hors-tout L x l	Référence	Classe de résistance	Poids [kg]	Dim. Hors-tout L x l	Disposition des tampons
EP 60	PGRCEP0065	14	716 x 716	PGRCEP0143	4	507 x 507	PGRCCT0232	B125	37	700 x 700	
							PGRCCT0233	C250	41	700 x 700	
EP 80	PGRCEP0066	16	916 x 916	PGRCEP0144	6	765 x 765	PGRCCT0234	B125	37	902 x 451	
							PGRCCT0235	C250	46	902 x 451	
EP 100	PGRCEP0067	24	916 x 1116	PGRCEP0141	7	950 x 765	PGRCCT0236	B125	40	902 x 550	
							PGRCCT0237	C250	48	902 x 550	
EP 120	PGRCEP0068	26	916 x 1316	PGRCEP0142	9	1140 x 765	PGRCCT0238	B125	44	902 x 650	
							PGRCCT0239	C250	52	602 x 650	

TAMPONS

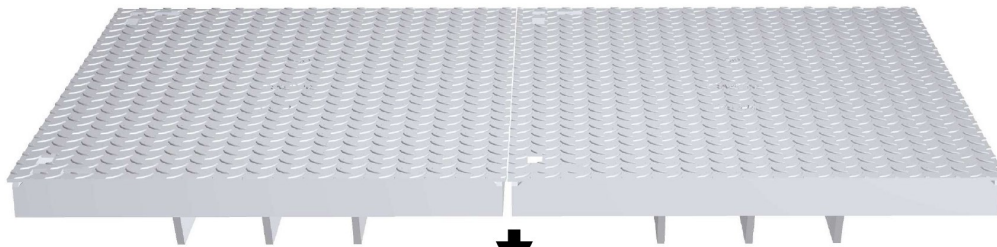

GRILLE

Plaque homme foudroyé

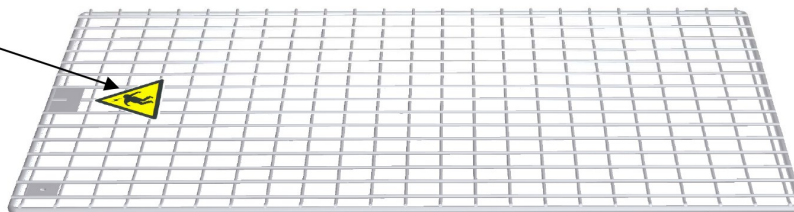

CADRE

Patte à cadenas trou Ø10



Photos et plans non contractuels

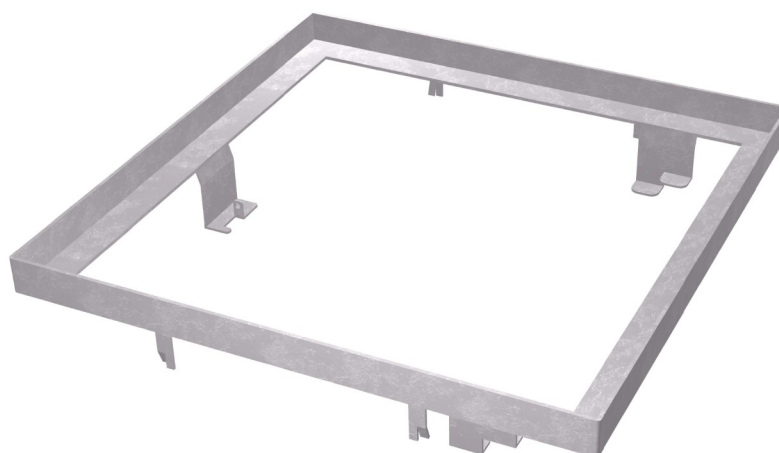

CADRE EP 80

PGRCEP0066



FICHE
PRODUIT

CARACTÉRISTIQUES

Cadre pour éclairage public

Type de fixation: **scellement**

Poids: **16kg**

Dimension hors-tout: **916x916x170**

Cornière de L60x6

Trou sur patte à cadenas Ø10

4 pattes de scellement 60x25x5

MATIÈRE ET FINITION

Acier S235JR

Galvanisation à chaud selon norme
NF EN ISO 1461

OPTIONS

Grille à éclairage public 800: réf PGRCEP0144

Tampon 902x450 B125: réf PGRCEP0234

Tampon 902x450 C250: réf PGRCEP0235

DIMENSIONS

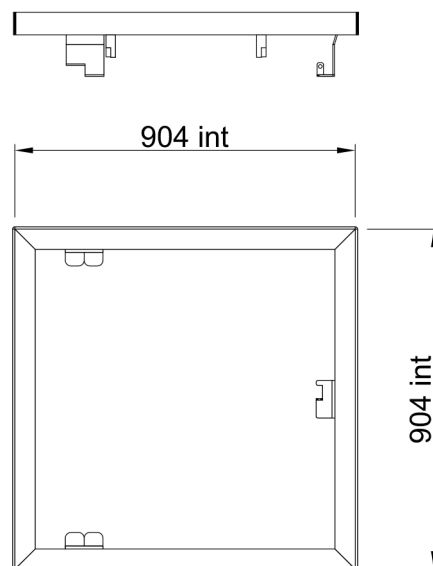

Photos et plans non contractuels



Type de chambre	CADRE pour ensemble			GRILLES pour ensemble			TAMPONS pour ensemble				
	Référence	Poids [kg]	Dim. Hors-tout pattes exclues L x l	Référence	Poids [kg]	Dim. Hors-tout L x l	Référence	Classe de résistance	Poids [kg]	Dim. Hors-tout L x l	Disposition des tampons
EP 60	PGRCEP0065	14	716 x 716	PGRCEP0143	4	507 x 507	PGRCCT0232	B125	37	700 x 700	
							PGRCCT0233	C250	41	700 x 700	
EP 80	PGRCEP0066	16	916 x 916	PGRCEP0144	6	765 x 765	PGRCCT0234	B125	37	902 x 451	
							PGRCCT0235	C250	46	902 x 451	
EP 100	PGRCEP0067	24	916 x 1116	PGRCEP0141	7	950 x 765	PGRCCT0236	B125	40	902 x 550	
							PGRCCT0237	C250	48	902 x 550	
EP 120	PGRCEP0068	26	916 x 1316	PGRCEP0142	9	1140 x 765	PGRCCT0238	B125	44	902 x 650	
							PGRCCT0239	C250	52	602 x 650	

TAMPONS

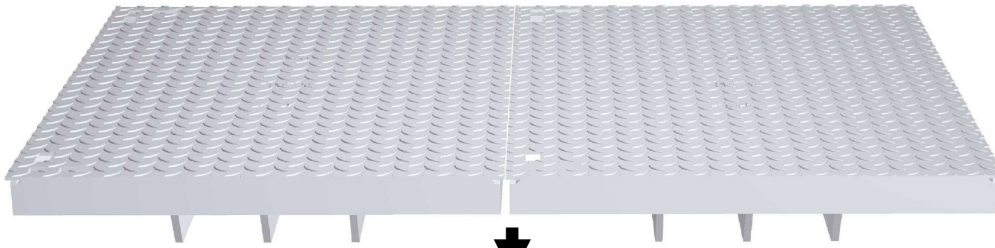

GRILLE

Plaque homme foudroyé

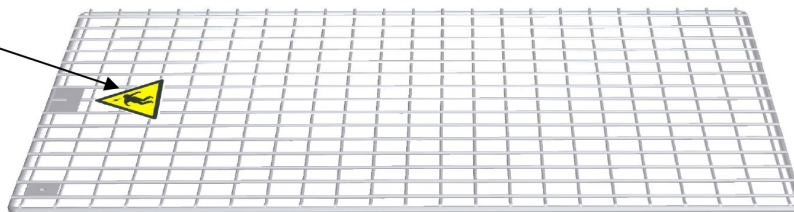

CADRE

Patte à cadenas trou Ø10

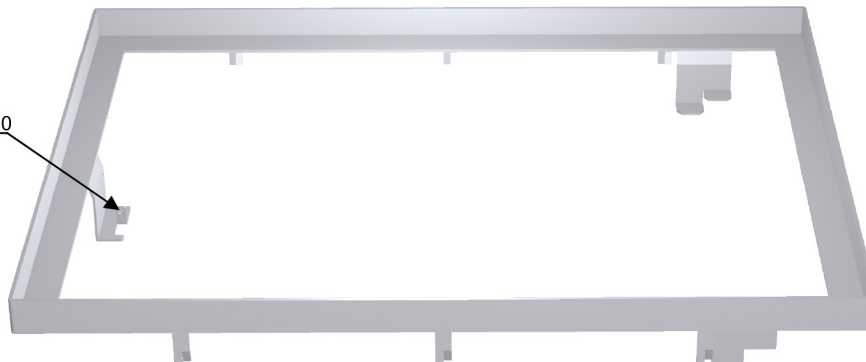

Photos et plans non contractuels

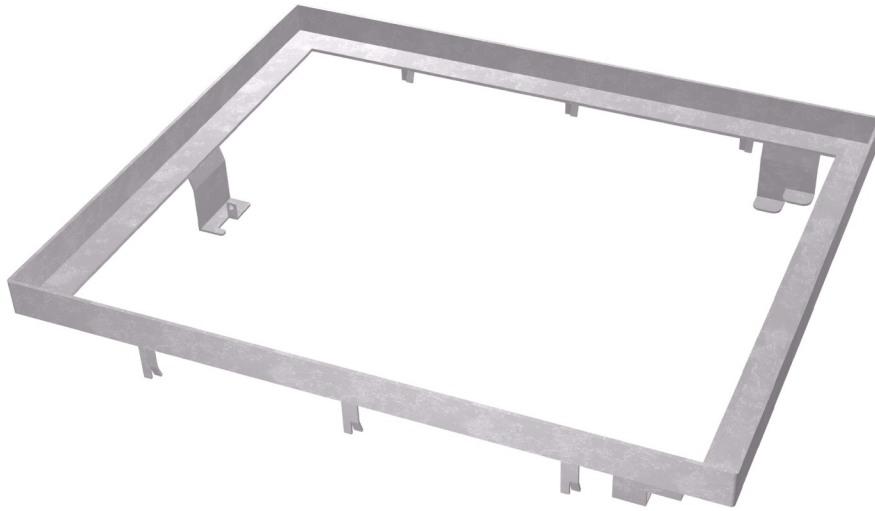

CADRE EP 100

PGRCEP0067



FICHE
PRODUIT

CARACTÉRISTIQUES

Cadre pour éclairage public

Type de fixation: **scellement**

Poids: **24kg**

Dimension hors-tout: **1116x916x170**

Cornière de L60x6

Trou sur patte à cadenas Ø10

6 pattes de scellement 60x25x5

MATIÈRE ET FINITION

Acier S235JR

Galvanisation à chaud selon norme
NF EN ISO 1461

OPTIONS

Grille à éclairage public 1000: réf PGRCEP0141

Tampon 902x550 B125: réf PGRCEP0236

Tampon 902x550 C250: réf PGRCEP0237

DIMENSIONS

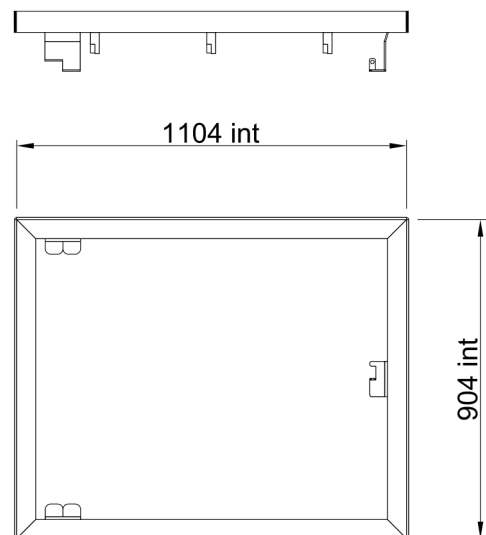

Photos et plans non contractuels



Type de chambre	CADRE pour ensemble			GRILLES pour ensemble			TAMPONS pour ensemble				
	Référence	Poids [kg]	Dim. Hors-tout pattes exclues L x l	Référence	Poids [kg]	Dim. Hors-tout L x l	Référence	Classe de résistance	Poids [kg]	Dim. Hors-tout L x l	Disposition des tampons
EP 60	PGRCEP0065	14	716 x 716	PGRCEP0143	4	507 x 507	PGRCCT0232	B125	37	700 x 700	
							PGRCCT0233	C250	41	700 x 700	
EP 80	PGRCEP0066	16	916 x 916	PGRCEP0144	6	765 x 765	PGRCCT0234	B125	37	902 x 451	
							PGRCCT0235	C250	46	902 x 451	
EP 100	PGRCEP0067	24	916 x 1116	PGRCEP0141	7	950 x 765	PGRCCT0236	B125	40	902 x 550	
							PGRCCT0237	C250	48	902 x 550	
EP 120	PGRCEP0068	26	916 x 1316	PGRCEP0142	9	1140 x 765	PGRCCT0238	B125	44	902 x 650	
							PGRCCT0239	C250	52	602 x 650	

TAMPONS

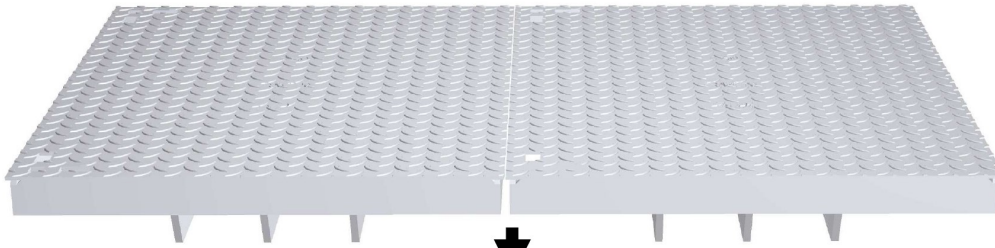

GRILLE

Plaque homme foudroyé

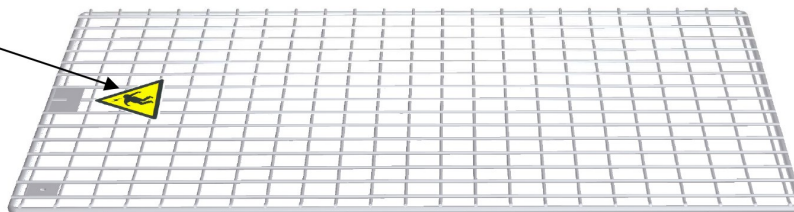

CADRE

Patte à cadenas trou Ø10

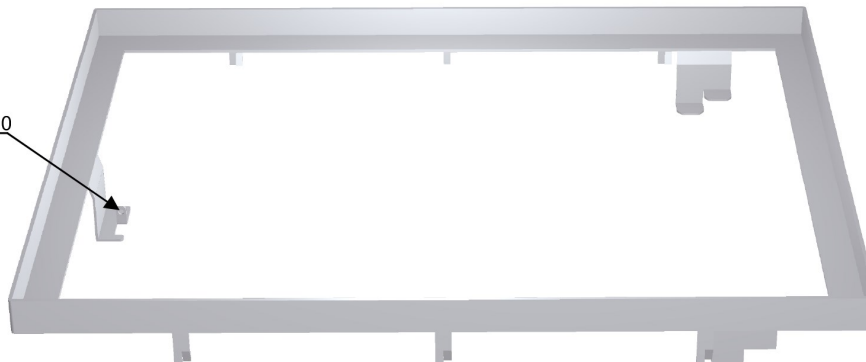

Photos et plans non contractuels

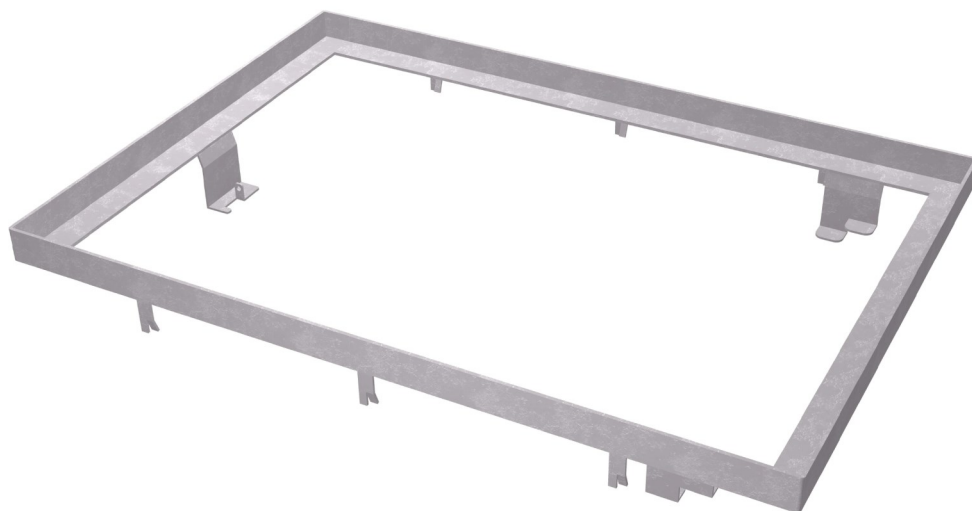

CADRE EP 120

PGRCEP0068



FICHE
PRODUIT

CARACTÉRISTIQUES

Cadre pour éclairage public

Type de fixation: **scellement**

Poids: **26kg**

Dimension hors-tout: **1316x916x170**

Cornière de L60x6

Trou sur patte à cadenas Ø10

6 pattes de scellement 60x25x5

MATIÈRE ET FINITION

Acier S235JR

Galvanisation à chaud selon norme
NF EN ISO 1461

OPTIONS

Grille à éclairage public 1200: réf PGRCEP0142

Tampon 902x650 B125: réf PGRCEP0238

Tampon 602x650 C250: réf PGRCEP0239

DIMENSIONS

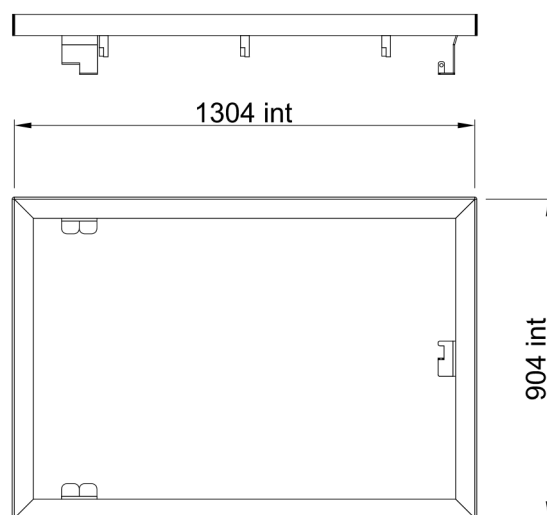

Photos et plans non contractuels



Type de chambre	CADRE pour ensemble			GRILLES pour ensemble			TAMPONS pour ensemble				
	Référence	Poids [kg]	Dim. Hors-tout pattes exclues L x l	Référence	Poids [kg]	Dim. Hors-tout L x l	Référence	Classe de résistance	Poids [kg]	Dim. Hors-tout L x l	Disposition des tampons
EP 60	PGRCEP0065	14	716 x 716	PGRCEP0143	4	507 x 507	PGRCCT0232	B125	37	700 x 700	
							PGRCCT0233	C250	41	700 x 700	
EP 80	PGRCEP0066	16	916 x 916	PGRCEP0144	6	765 x 765	PGRCCT0234	B125	37	902 x 451	
							PGRCCT0235	C250	46	902 x 451	
EP 100	PGRCEP0067	24	916 x 1116	PGRCEP0141	7	950 x 765	PGRCCT0236	B125	40	902 x 550	
							PGRCCT0237	C250	48	902 x 550	
EP 120	PGRCEP0068	26	916 x 1316	PGRCEP0142	9	1140 x 765	PGRCCT0238	B125	44	902 x 650	
							PGRCCT0239	C250	52	602 x 650	

TAMPONS

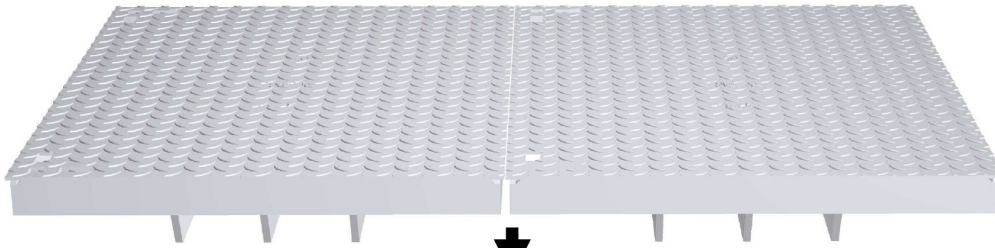

GRILLE

Plaque homme foudroyé

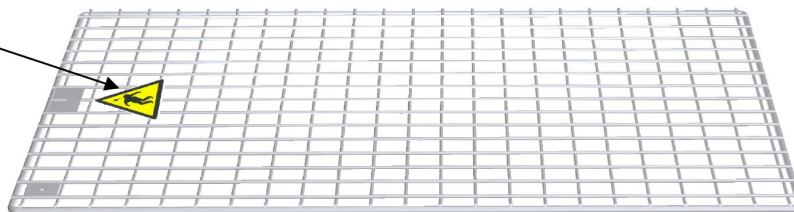

CADRE

Patte à cadenas trou Ø10

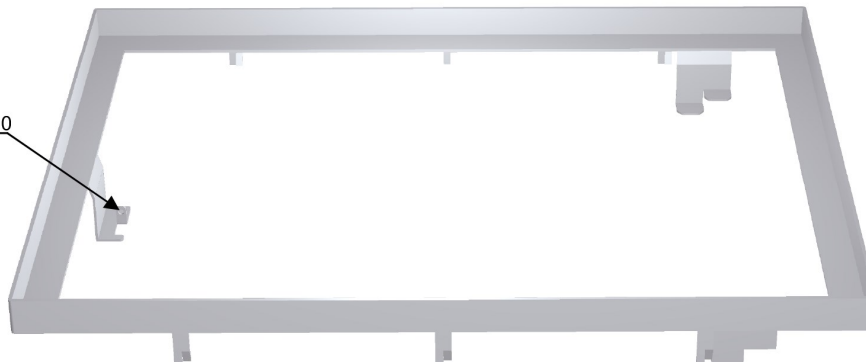

Photos et plans non contractuels